

HŰTŐTECHNIKA

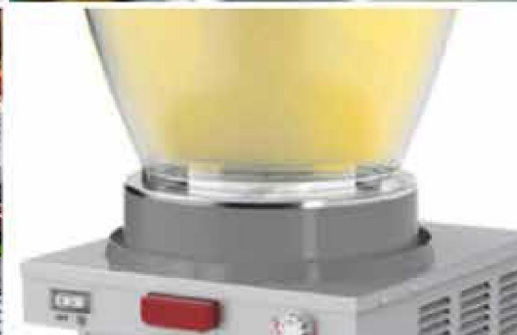

FEHÉR HŰTŐK ÉS FAGYASZTÓK - EKO

TOP ÁR



- raktári hűtők és fagyasztók
- statikus hűtés segédventilátorral
- **digitális termosztáttal**
- három ráccsal (ill. 2 ráccsal a 130 l-es verziónál)
- a fagyasztók polcai nem állítható magasságúak
- további rácsok igény szerint rendelhetők (a fagyasztókra nem vonatkozik)
- csendes aggregát
- kulcsra zárható ajtó
- lakkozott fémlemez külső kivitel
- műanyag belső kivitel
- 30°C-os környezeti hőmérsékletig
- energiaosztály B-C

Fehér pult alatti hűtő és fagyasztó 130 l

- kapható üvegezett ajtóval is

Kat.sz.	S880173	S880174
Méreték SzxHxM(mm)	600 x 600 x 850	600 x 600 x 850
Típus	hűtő	fagyasztó
Hőmérséklet (°C)	0 °C ~ +10 °C	-10 °C ~ -18 °C
Teljesítmény (W)	90 W - 230V	110W - 230V
Ár €	338,-	379,-

Fehér hűtő és fagyasztó 350 l

- kapható üvegezett ajtóval is

Kat.sz.	S880400	S880401
Méreték SzxHxM(mm)	600 x 600 x 1850	600 x 600 x 1850
Típus	hűtő	fagyasztó
Hőmérséklet (°C)	0 °C ~ +10 °C	-10 °C ~ -18 °C
Teljesítmény (W)	110 W - 230V	110 W - 230V
Ár €	538,-	641,-

Fehér hűtő és fagyasztó 600 l

- kapható üvegezett ajtóval is

Kat.sz.	S880600	S880601
Méreték SzxHxM(mm)	775 x 695 x 1900	775 x 695 x 1900
Típus	hűtő	fagyasztó
Hőmérséklet (°C)	0 °C ~ +10 °C	-10 °C ~ -18 °C
Teljesítmény (W)	190 W - 230V	350W - 230V
Ár €	699,-	813,-

Digitális termosztáttal



- raktári hűtők és fagyasztók
- statikus hűtés segédventilátorral
- **digitális termosztáttal**
- három ráccsal (ill. 2 ráccsal a 130 l-es verziónál)
- a fagyasztók polcai nem állítható magasságúak
- további rácsok igény szerint rendelhetők (a fagyasztókra nem vonatkozik)
- csendes aggregát
- kulcsra zárható ajtó
- rozsdamentes acél külső kivitel
- műanyag belső kivitel
- 30°C-os környezeti hőmérsékletig
- energiaosztály B-C



Rozsdamentes pult alatti hűtő és fagyasztó 130 l

- hűtők rendelhetőek üvegezett ajtóval is

Kat.sz.	S880175	S880176
Méret SzxHxM(mm)	600 x 600 x 850	600 x 600 x 850
Típus	hűtő	fagyasztó
Hőmérséklet (°C)	0 °C ~ +10 °C	-10 °C ~ -18 °C
Teljesítmény (W)	90 W - 230V	110W - 230V
Ár €	393,-	428,-

Rozsdamentes hűtő és fagyasztó 350 l

- hűtők rendelhetőek üvegezett ajtóval is

Kat.sz.	S880405	S880406
Méret SzxHxM(mm)	600 x 600 x 1850	600 x 600 x 1850
Típus	hűtő	fagyasztó
Hőmérséklet (°C)	0 °C ~ +10 °C	-10 °C ~ -18 °C
Teljesítmény (W)	110 W - 230V	110 W - 230V
Ár €	607,-	704,-



Rozsdamentes hűtő és fagyasztó 600 l

- hűtők rendelhetőek üvegezett ajtóval is

Kat.sz.	S880602	S880603
Méret SzxHxM(mm)	775 x 695 x 1900	775 x 695 x 1900
Típus	hűtő	fagyasztó
Hőmérséklet (°C)	0 °C ~ +10 °C	-10 °C ~ -18 °C
Teljesítmény (W)	190 W - 230V	350W - 230V
Ár €	775,-	890,-



Fehér műanyag belső



FEHÉR RAKTÁR-HŰTŐK

- statikus hűtés segédventilátorral
- főleg raktározásra szánt hűtők
- alacsonyabb hűtőteljesítménnyel
- aktív leolvasztás nélkül
- digitális vezérlőegység
- automatikusan csukódó, mágneses szigetelésű ajtók
- GN2/1 rácspolc
- kulcsra zárható ajtó
- lakkozott fémlemez külső kivitel
- alumínium belső kivitel
- 30°C-os környezeti hőmérsékletig
- energiaosztály C

TOP ÁR



HŰTŐTECHNIKA

• Egyajtós fehér hűtő **650 I**

- tartozék: 3x GN2/1 rácspolc
- hőmérséklet: 0°C ~ + 8°C

Kat.sz.	S880700
Méreték SzxHxM(mm)	680 x 845 x 2000
Teljesítmény (kW)	0,46 kW - 230V
Ár €	850,-

• Kétajtós fehér hűtő **1300 I**

- tartozék: 6x GN2/1 rácspolc
- hőmérséklet: 0°C ~ + 8°C

Kat.sz.	S881400
Méreték SzxHxM(mm)	1340 x 845 x 2000
Teljesítmény (kW)	0,65 kW - 230V
Ár €	1.090,-

FAGYASZTÓLÁDÁK - EKO

- rozsdamentes acél munkafelület
- lakkozott külső felület
- árban foglalt tartozék - 1 darab kosár
- vastag szigetelőelemek
- digitális hőmérsékletkijelző



Fagyasztóláda rozsdamentes acél fedéllel

- hőmérséklet: -18°C-ig

Kat.sz.	S883312	S883390	S883466
Méreték SzxHxM(mm)	1220 x 680 x 875	1330 x 685 x 875	1485 x 685 x 865
Úrtartalom (liter)	312	390	466
Teljesítmény (kW)	0,25 kW - 230V	0,25 kW - 230V	0,25kW - 230V
Ár €	369,-	439,-	499,-

HŰTÉSTECHNIKAI KIEGÉSZÍTŐK

Sínkészlet GN2/1-es rácsokhoz

Kat.sz.	F840644	D840644
típusokhoz	F840700/701/140/141	D840700/701/140/141
Ár €	17,90	18,60

Sínkészlet GN1/1-es rácsokhoz

Kat.sz.	S841443	D841443	F841443
típusokhoz	S842029 / 129 / 039 / 139	D842029 / 129 / 039 / 139	F842026 / 036 / 027 / 037
Ár €	19,50	18,60	14,90



Műanyag bevonatú rácspolcok - EKO

Kat.sz.	S880245	S880645
típusokhoz	S880173/175/400 a 405	S880600/602
Ár €	15,80	17,80

Műanyag bevonatú rácspolcok - GN 2/1

Kat.sz.	F840644	D840645
típusokhoz	všetky GN2/1	všetky GN2/1
Ár €	14,90	20,90

Műanyag bevonatú rácspolcok - GN 1/1

Kat.sz.	S841445	D841445	F841445
típusokhoz	S842029 / 129 / 039 / 139	D842029 / 129 / 039 / 139	F841026 / 036 / 027 / 037
Ár €	8,60	20,90	11,90

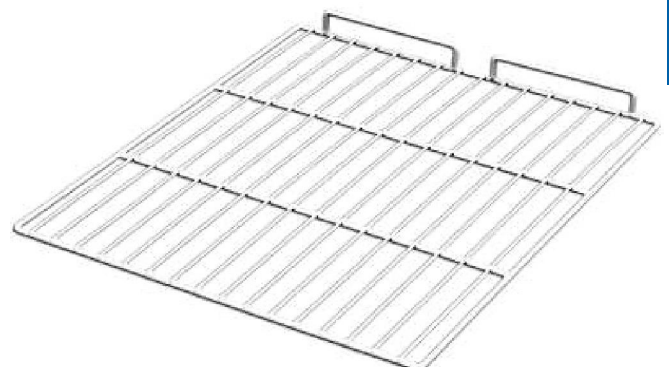

TOP ÁR



- konyhákba alkalmas hűtők és fagyasztók
- légkeveréses hűtés
- aktív leolvasztással
- digitális vezérlőegység
- automatikusan csukódó, mágneses szigetelésű ajtók
- GN2/1 rácspolc (ajtónként 3 db)
- 60 mm-es falvastagság
- kulcsra zárható ajtó
- rozsdamentes acél külső kivitel
- rozsdamentes acél belső kivitel
- 38°C-os környezeti hőmérsékletig (páratartalom: 60%)

• **Egyajtós rozsdamentes hűtő 650 I**

- tartozék: 3x GN2/1 rácspolc
- hőmérséklet: -2°C ~ 8°C

Kat.sz.	F840650
Méreték SzxHxM(mm)	740 x 830 x 2010
Teljesítmény (kW)	0,36 kW - 230V
Ár €	970,-

• **Egyajtós rozsdamentes fagyasztó 650 I**

- tartozék: 3x GN2/1 rácspolc
- hőmérséklet: -18°C ~ -22°C

Kat.sz.	F840651
Méreték SzxHxM(mm)	740 x 830 x 2010
Teljesítmény (kW)	0,64 kW - 230V
Ár €	1.190,-

• **Kétajtós rozsdamentes hűtő 1300 I**

- tartozék: 6x GN2/1 rácspolc
- hőmérséklet: -2°C ~ 8°C

Kat.sz.	F840130
Méreték SzxHxM(mm)	1480 x 830 x 2010
Teljesítmény (kW)	0,52 kW - 230V
Ár €	1.490,-

• **Kétajtós rozsdamentes fagyasztó 1300 I**

- tartozék: 6x GN2/1 rácspolc
- hőmérséklet: -18°C ~ -22°C

Kat.sz.	F840131
Méreték SzxHxM(mm)	1480 x 830 x 2010
Teljesítmény (kW)	0,8 kW - 230V
Ár €	1.740,-



HŰTŐTECHNIKA

- konyhákba alkalmas hűtők és fagyasztók
- légkeveréses hűtés
- aktív leolvasztással és automatikus leolvasztással r.m. fűtőszál segítségével
- digitális **érintőpaneles** vezérlés
- automatikusan csukódó, mágneses szigetelésű ajtók
- GN2/1 rácspolc (ajtónként 3 db)
- 60 mm-es falvastagság
- rozsdamentes acél belső és külső kivitel



- 42 °C-os környezeti hőmérsékletbe (65% páratartalomnál)
- rendelhető kivitelek: zárható ajtó, belső megvilágítás, kéznélküli pedálos ajtónyitás, kerekek lábak helyett, stb.
- speciális kivitelek széles választéka, pl: halakra, pekárura, nyers hússra, stb.
- kérje ki teljes DALMEC árlistánkat!

ÚJDONSÁG



• Egyajtós rozsdamentes hűtő **700 l**

- tartozék: 3x GN2/1 rácspolc
- hőmérséklet: 0°C ~ 10°C

Kat.sz.	D840700
Méreték SzxHxM(mm)	720 x 815 x 2080
Teljesítmény (kW)	0,41 kW - 230V
Ár €	1.220,-

• Kétajtós rozsdamentes hűtő **1400 l**

- tartozék: 6x GN2/1 rácspolc
- hőmérséklet: 0°C ~ 10°C

Kat.sz.	D840140
Méreték SzxHxM(mm)	1440 x 815 x 2080
Teljesítmény (kW)	0,51 kW - 230V
Ár €	1.920,-

• Egyajtós rozsdamentes fagyasztó **700 l**

- tartozék: 3x GN2/1 rácspolc
- hőmérséklet: -18°C ~ -20°C

Kat.sz.	D840701
Méreték SzxHxM(mm)	720 x 815 x 2080
Teljesítmény (kW)	0,58 kW - 230V
Ár €	1.530,-

• Kétajtós rozsdamentes fagyasztó **1400 l**

- tartozék: 6x GN2/1 rácspolc
- hőmérséklet: -18°C ~ -20°C

Kat.sz.	D840141
Méreték SzxHxM(mm)	1440 x 815 x 2080
Teljesítmény (kW)	0,77 kW - 230V
Ár €	2.260,-

- légkeveréses hűtés
- **rozsdamentes acél** külső és belső kivitel
- digitális vezérlőegység
- automatikus leolvasztás
- automatikusan csukódó, mágneses szigetelésű ajtók
- 1 darab GN 1/1 rácspolc minden ajtóhoz
- 38°C-os környezeti hőmérsékletig (páratartalom: 60%)

TOP ÁR



• Kétajtós hűtőasztal 282l

- hőmérséklet: -2°C ~ 8°C

Kat.sz.	F841026
Méreték SzxHxM(mm)	1360 x 700 x 850
Teljesítmény (kW)	0,23 kW - 230V
Ár €	960,-

• Kétajtós fagyasztó asztal 282l

- hőmérséklet: -18°C ~ -22°C

Kat.sz.	F841027
Méreték SzxHxM(mm)	1360 x 700 x 850
Teljesítmény (kW)	0,6 kW - 230V
Ár €	1.190,-



• Háromajtós hűtőasztal 417l

- hőmérséklet: -2°C ~ 8°C

Kat.sz.	F841036
Méreték SzxHxM(mm)	1795 x 700 x 850
Teljesítmény (kW)	0,235 kW - 230V
Ár €	1.120,-

• Háromajtós fagyasztó asztal 417l

- hőmérséklet: -18°C ~ -22°C

Kat.sz.	F841037
Méreték SzxHxM(mm)	1795 x 700 x 850
Teljesítmény (kW)	0,6 kW - 230V
Ár €	1.340,-

KIEGÉSZÍTŐK



• Fiókszetek

- 2 vagy 3 db fiókkal ajtók helyett
- 2 fiókos kivitel: fiókmélység GN 200 mm
- 3 fiókos kivitel: fiókmélység GN 150 mm
- csupán az F841026 a F841036-os hűtőasztalokhoz alkalmas!

Kat.sz.	F841000	F841001
Zásuvky	1/2+1/2	1/3+1/3+1/3
Ár €	290,-	390,-

• További kiegészítők és kivitelek

- hátsó felhajtással
- 4-ajtós kivitel (felhajtással vagy anélkül)
- kerekeken (utánrendelés lehetséges)

- légkeveréses hűtés
- aktív leolvasztással és automatikus leolvasztással r.m. fűtőszál segítségével
- digitális **érintőpaneles** vezérlés
- automatikusan csukódó, mágneses szigetelésű ajtók
- rozsdamentes acél belső és külső kivitel



- tartozék: 1db GN 1/1 rácspolc ajtónként
- **tropikalizált agregátus +42°C-ig (65%-os páratartalomnál)**
- rendelhető kivitelek: hátsó felhajtással, négyajtós kivitel, 600 mm-es mélység, bal oldali agregátussal, agregátus nélkül, munkalap nélkül, üvegezett ajtóval, stb.

ÚJDONSÁG

• Kétajtós hűtőasztal 300l

- hőmérséklet: 0°C ~ 10°C

Kat.sz.	D841026
Méreték SzxHxM(mm)	1280 x 700 x 850
Teljesítmény (kW)	0,32 kW - 230V
Ár €	1.290,-

• Kétajtós fagyasztó asztal 300l

- hőmérséklet: -18°C ~ -22°C

Kat.sz.	D841027
Méreték SzxHxM(mm)	1280 x 700 x 850
Teljesítmény (kW)	0,67 kW - 230V
Ár €	1.790,-



• Háromajtós hűtőasztal 460l

- hőmérséklet: 0°C ~ 10°C

Kat.sz.	D841036
Méreték SzxHxM(mm)	1730 x 700 x 850
Teljesítmény (kW)	0,32 kW - 230V
Ár €	1.540,-

• Háromajtós fagyasztó asztal 460l

- hőmérséklet: -18°C ~ -22°C

Kat.sz.	D841037
Méreték SzxHxM(mm)	1730 x 700 x 850
Teljesítmény (kW)	0,67 kW - 230V
Ár €	2.220,-



HŰTŐTECHNIKA

- folyt. a köv. oldalon

KIEGÉSZÍTŐK

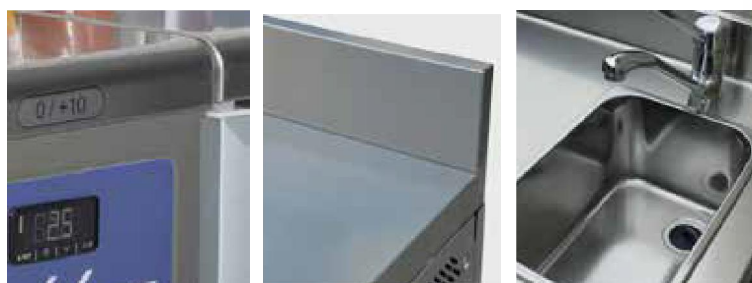



• Fiókszett 1/2+1/2

- 2 db GN1/1 fiók ajtó helyett
- max. GN edény mélység 200 mm
- nem szerelhető fagyasztó asztalba!
- tartószerkezetnek köszönhető egyszerű beszerelés

Kat.sz.	D841000
Fiókelosztás	1/2+1/2
Ár €	393,-

• Fiókszett 1/3+2/3

- 2 db GN1/1 fiók ajtó helyett
- max. GN edény mélység a felső fiókban 150 mm
- nem szerelhető fagyasztó asztalba!
- tartószerkezetnek köszönhető egyszerű beszerelés

Kat.sz.	D841002
Fiókelosztás	1/2+1/2
Ár €	407,-

• Fiókszett 1/3+1/3+1/3

- 3 db GN1/1 fiók ajtó helyett
- max. GN edény mélység 150 mm
- nem szerelhető fagyasztó asztalba!
- tartószerkezetnek köszönhető egyszerű beszerelés

Kat.sz.	D841001
Fiókelosztás	1/2+1/2
Ár €	537,-

• Felhajtás 100 mm

- 3D kivitel

Ár €	+4%
------	-----

• Beépített mosogató 330x235x180 mm

- csaptelep nem tartozék
- agregátus felett
- csak PLUS kivitelű asztalokhoz

Ár €	+ 270,-
------	---------

• Kivitelek széles választéka, pl.:

- négyajtós kivitel, 600 mm-es mélység, bal oldali agregátussal, agregátus nélkül, munkalap nélkül, üvegezett ajtóval, stb.



- munkafelület hátsó felhajtással
- rendelhető felhajtás nélkül is
- statikus hűtés segédventilátorral
- 33°C-os környezeti hőmérsékletig (páratartalom: 60%)
- **rozsdamentes acél** külső és belső kivitel
- digitális vezérlőegység
- automatikusan csukódó, mágneses szigetelésű ajtók
- 1 darab GN 1/1 rács minden ajtóhoz

TOP ÁR



• Kétajtós hűtőasztal 257I

- hőmérséklet: +2°C ~ 8°C

Kat.sz.	S842029
Méreték SzxHxM(mm)	900 x 700 x 880
Teljesítmény (kW)	0,23 kW - 230V
Ár €	580,-

• Háromajtós hűtőasztal 400I

- hőmérséklet: +2°C ~ 8°C

Kat.sz.	S842039
Méreték SzxHxM(mm)	1365 x 700 x 880
Teljesítmény (kW)	0,23 kW - 230V
Ár €	780,-



• Négyfiókos hűtőasztal 240I

- hőmérséklet: +2°C ~ 8°C
- GN 1/1 fiókok -150 mm mélységig

Kat.sz.	C842024
Méreték SzxHxM(mm)	900 x 700 x 880
Teljesítmény (kW)	0,24 kW - 230V
Ár €	990,-



TOP ÁR

TOP ÁR



- statikus hűtés segédventilátorral
- 33°C-os környezeti hőmérsékletig (páratartalom: 60%)
- **rozsdamentes acél** külső és belső kivitel
- digitális vezérlőegység
- automatikusan csukódó, mágneses szigetelésű ajtók
- 1 darab GN 1/1 rács minden ajtóhoz

• Kétajtós salátapult 2x GN1/1 + GN2/4

- hőmérséklet: +2°C ~ 8°C
- poliuretán vágólappal
- tolótetővel
- edényzet nem tartozék



Kat.sz.	S842129
Méreték SzxHxM(mm)	900 x 700 x 880
Űrtartalom (liter)	257
Teljesítmény (kW)	0,23 kW - 230V
Ár €	560,-



• Háromajtós salátapult 4x GN1/1

- hőmérséklet: +2°C ~ 8°C
- poliuretán vágólappal
- tolótetővel
- edényzet nem tartozék



Kat.sz.	S842139
Méreték SzxHxM(mm)	1365 x 700 x 880
Űrtartalom (liter)	400
Teljesítmény (kW)	0,34 kW - 230V
Ár €	760,-

- légkeveréses hűtés
- aktív leolvasztással és automatikus leolvasztással r.m. fűtőszál segítségével
- digitális **érintőpaneles** vezérlés
- automatikusan csukódó, mágneses szigetelésű ajtók
- rozsdamentes acél belső és külső kivitel



HŰTÖTT SALÁTAPULTOK - PROFI

- rozsdamentes nyitható fedővel
- tartozék: 1db GN 1/1 rácspolc ajtónként
- **+40°C-os környezeti hőmérsékletig (40%-os páratartalomnál)**
- rendelhető négyajtós kivitelben, üvegezett felépítménnyel, vagy agregátus nélkül is.

• Kétajtós salátapult 2x GN1/1 + 2x GN1/4

- hőmérséklet: 4°C ~ 10°C
- edényzet nem tartozék



Kat.sz.	D842129
Méreték SzxHxM(mm)	1280 x 700 x 850
Úrtartalom (liter)	300
Teljesítmény (kW)	0,32 kW - 230V
Ár €	1.520,-



• Háromajtós salátapult 4x GN1/1

- hőmérséklet: 4°C ~ 10°C
- edényzet nem tartozék



Kat.sz.	D842139
Méreték SzxHxM(mm)	1730 x 700 x 880
Úrtartalom (liter)	460
Teljesítmény (kW)	0,32 kW - 230V
Ár €	1.790,-



- statikus hűtés segédventilátorral
- 33°C-os környezeti hőmérsékletig (páratartalom: 60%)
- **rozsdamentes acél** külső és belső kivitel
- digitális vezérlőegység
- automatikusan csukódó, mágneses szigetelésű ajtók
- 1 darab GN 1/1 rács minden ajtóhoz



• Kétajtós salátapultok üveg felépítménnyel

- 2x GN1/1 + 2/4GN edény számára
- hajlított felépítménnyel
- hőmérséklet: 2°C ~ 8°C
- poliuretán vágólappal
- edényzet nem tartozék

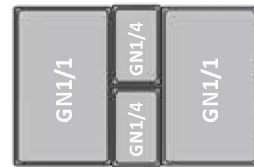

Kat.sz.	S842222
Méreték SzxHxM(mm)	900 x 700 x 1300
Úrtartalom (liter)	257
Teljesítmény (kW)	0,23 kW - 230V
Ár €	730,-

• Háromajtós salátapultok üveg felépítménnyel

- 4x GN1/1 edény számára
- hajlított felépítménnyel
- hőmérséklet: 2°C ~ 8°C
- poliuretán vágólappal
- edényzet nem tartozék



Kat.sz.	S842232
Méreték SzxHxM(mm)	1365 x 700 x 1300
Úrtartalom (liter)	400
Teljesítmény (kW)	0,34 kW - 230V
Ár €	970,-



- légkeveréses hűtés
- aktív leolvasztással és automatikus leolvasztással r.m. fűtőszál segítségével
- digitális **érintőpaneles** vezérlés
- automatikusan csukódó, mágneses szigetelésű ajtók
- rozsdamentes acél belső és külső kivitel



- egy vagy kétemeltes üveg felépítménnyel
- tartozék: 1db GN 1/1 rácspolc ajtónként
- **+40°C-os környezeti hőmérsékletig (40%-os páratartalomnál)**
- rendelhető négyajtós kivitelben, üvegezett felépítménnyel, vagy agregátus nélkül is.
- maximális GN mélység 150 mm



• Kétajtós salátapultok üveg felépítménnyel

- 2x GN1/1 + 2/4GN edény számára
- edényzet nem tartozék
- hőmérséklet: +4°C ~ 10°C

Kat.sz.	D842222	D842223
Méreték SzxHxM(mm)	1280 x 700 x 1150	1280 x 700 x 1300
Úrtartalom (liter)	300	300
Teljesítmény (kW)	0,32 kW - 230V	0,32 kW - 230V
Ár €	1.670,-	1.760,-



• Háromajtós salátapultok üveg felépítménnyel

- 4x GN1/1 edény számára
- edényzet nem tartozék
- hőmérséklet: +4°C ~ 10°C

Kat.sz.	D842232	D842233
Méreték SzxHxM(mm)	1730 x 700 x 1150	1730 x 700 x 1300
Úrtartalom (liter)	460	460
Teljesítmény (kW)	0,32 kW - 230V	0,32 kW - 230V
Ár €	1.970,-	2.040,-



SALÁTAPULTOK BEÉPÍTETT FELTÉTHŰTŐVEL



- statikus hűtés segédventilátorral
- 33°C-os környezeti hőmérsékletig (páratartalom: 60%)
- **rozsdamentes acél** külső és belső kivitel
- digitális vezérlőegység
- automatikusan csukódó, mágneses szigetelésű ajtók
- 1 darab GN 1/1 rács minden ajtóhoz

• Két- vagy Háromajtós salátapult feltéthűtővel

- beépített feltéthűtővel
- 5x vagy 7x GN1/6 150 mm edényekre
- rozsdamentes nyílófedővel
- hőmérséklet: +2°C ~ 8°C
- edényzet nem tartozék

Kat.sz.	S842328	F842338
Méreték SzxHxM(mm)	900 x 700 x 1070	1365 x 700 x 1070
Úrtartalom (liter)	257	392
Teljesítmény (kW)	0,23 kW - 230V	0,23 kW - 230V
Ár €	770,-	1.230,-

Újdonság

SALÁTAPULTOK BEÉPÍTETT FELTÉTHŰTŐVEL - PROFI

- légkeveréses hűtés
- aktív leolvasztással és automatikus leolvasztással r.m. fűtőszál segítségével
- digitális **érintőpaneles** vezérlés
- automatikusan csukódó, mágneses szigetelésű ajtók
- rozsdamentes acél belső és külső kivitel



- rozsdamentes nyitható fedővel
- tartozék: 1db GN 1/1 rácspolc ajtónként
- **+40°C-os környezeti hőmérsékletig (40%-os páratartalomnál)**
- rendelhető négyajtós kivitelben, üvegezett felépítménnyel, vagy agregátus nélkül, 800 mm es mélységgel

• Két- vagy Háromajtós salátapult feltéthűtővel

- beépített feltéthűtővel
- 7x GN1/3 és 8x GN1/3+1x GN1/2 150mm edényekre
- rozsdamentes nyílófedővel
- hőmérséklet: +4°C ~ 10°C
- edényzet nem tartozék

Kat.sz.	D842328	D842338
Méreték SzxHxM(mm)	1280 x 700 x 1080	1730 x 700 x 1080
Befogadóképesség	7x GN1/3	8x GN1/3+GN1/2
Teljesítmény (kW)	0,32 kW - 230V	0,32 kW - 230V
Ár €	1.910,-	2.220,-

Újdonság



HŰTŐTECHNIKA



PIZZAASZTALOK - PROFI

ÚJDONSÁG

- pizzaasztalok hatalmas választéka, 1500 szélességtől 2500 mm-ig
- 700 mm-es vagy a klasszikus 800 mm-es mélységgel
- az ajtók helyett fiókok is beépíthetők az egyszerűbb munka érdekében
- GN1/4 vagy GN1/3-os feltéthűtők külön is megvásárolhatók, úgyszintén 2500 mm szélességig
- rozsdamentes acél külső és belső kivitel
- minden DALMEC termék különösen gyors szállítási idővel rendelhető
- kérje ki teljes DALMEC katalógusunkat!



TOP ÁR



Megfelelő pizzatészta GN edények:
S161060 és S161000

- statikus hűtés segédventilátorral
- 33°C-os környezeti hőmérsékletig (páratartalom: 60%)
- **rozsdamentes acél** külső és belső kivitel
- digitális vezérlőegység
- automatikusan csukódó, mágneses szigetelésű ajtók
- 1 darab GN 1/1 rács minden ajtóhoz
- hőmérséklet: +2°C ~ +8°C
- megfelelő beltéri edényzet: S161060 és S161100



• Kétajtós pizzasztal EKO

- rozsdamentes acél felső résszel
- 5 x GN 1/6 edényekre
- 1 darab GN 1/1 rács minden ajtóhoz
- gránit munkalappal
- az edényzet nem tartozék

Kat.sz.	S843029
Méretek SzxHxM(mm)	900 x 700 x 1075
Úrtartalom (liter)	285
Teljesítmény (kW)	0,23 kW - 230V
Ár €	640,-



• Háromajtós pizzaasztal feltéhhűtővel - EKO

- hűtött vitrin 6x GN1/4, max. 150 mm mély, edény számára
- 1 darab GN 1/1 rács minden ajtóhoz
- gránit munkalappal
- az edényzet nem tartozék

Kat.sz.	F843032
Méretek SzxHxM(mm)	1400 x 700 x 1455
Úrtartalom (liter)	368
Teljesítmény (kW)	0,3 + 0,1 kW - 230V
Ár €	1.390,-

- profzionális pizzaasztalok 800 mm mélységgel
- pizzatésztahoz való R560700-as edényekhez
- légkeveréses hűtés
- **rozsdamentes acél** külső és belső kivitel
- digitális vezérlőegység
- hőmérséklet: +2°C ~ +8°C
- automatikus leolvasztás
- automatikusan csukódó, mágneses szigetelésű ajtók



TOP ÁR

Megfelelő pizzatészta ládák:
60x40 cm - R560700

• Kétajtós pizzaasztal feltéthűtővel

- hűtött vitrin 7x GN1/4 edény számára
- gránit munkalappal
- munkafelület: 150x80 cm!!
- az edényzet nem tartozék

Kat.sz.	F843200
Méreték SzxHxM(mm)	1510 x 800 x 1425
Úrtartalom (liter)	390
Teljesítmény (kW)	0,24+0,11 kW - 230V
Ár €	1.550,-



• Háromajtós pizzaasztal feltéthűtővel

- hűtött vitrin 10x GN1/4 edény számára
- gránit munkalappal
- munkafelület: 200x80 cm!!
- az edényzet nem tartozék

Kat.sz.	F843250
Méreték SzxHxM(mm)	2025 x 800 x 1425
Úrtartalom (liter)	580
Teljesítmény (kW)	0,24+0,12 kW - 230V
Ár €	1.880,-



• Kétajtós pizzaasztal feltéthűtővel és fiókokkal

- hűtött vitrin 10x GN1/4 edény számára
- 7x 600x400 mm-es nem hűtött fiók
- gránit munkalappal
- munkafelület: 200x80 cm!!
- az edényzet nem tartozék

Kat.sz.	F843270
Méreték SzxHxM(mm)	2025 x 800 x 1425
Úrtartalom (liter)	390+7 fiók
Teljesítmény (kW)	0,24+0,12 kW - 230V
Ár €	2.090,-



PIZZA FELTÉTHŰTŐK

INOX

- ideális pizza, hamburger, bagett stb. feltétekhez
- hőmérséklet: 2°C ~ 10°C
- **1/4 GN 150 mm mélységű edényekre**
- rozsdamentes acél kivitel
- az üveg feltét szétszerelt állapotban van szállítva
- rendelhető **GN1/3-os kivitelben is**

TOP ÁR

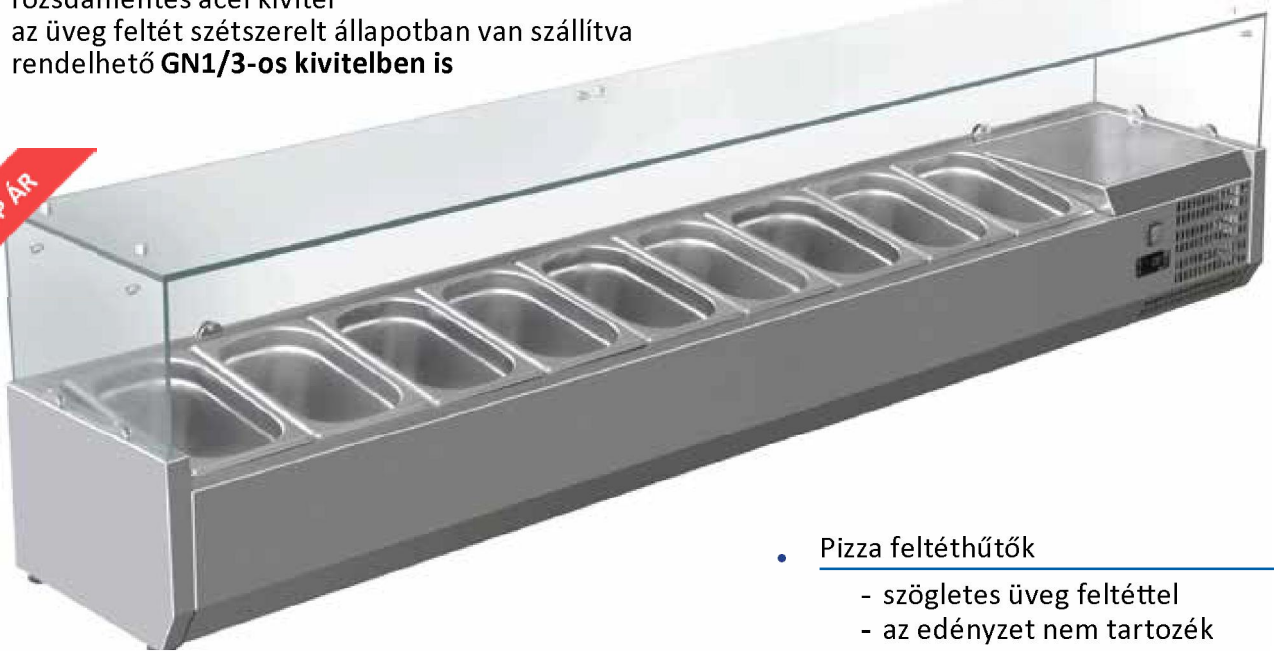

Pizza feltéthűtők

- szögletes üveg feltéttel
- az edényzet nem tartozék

Kat.sz.	F844540	F844642	F844682	C844741	F844840	F844950
Méret SzxHxM(mm)	1200 x 335 x 435	1400 x 335 x 435	1500 x 335 x 435	1600 x 335 x 435	1800 x 335 x 435	2000 x 335 x 435
Befogadóképesség	5 x GN 1/4	6 x GN 1/4	7 x GN 1/4	7 x GN 1/4	9 x GN 1/4	10 x GN 1/4
Teljesítmény (W)	0,11 kW - 230V	0,11 kW - 230V	0,12 kW - 230V	0,13 kW - 230V	0,13 kW - 230V	0,13 kW - 230V
Ár €	390,-	410,-	420,-	440,-	480,-	520,-

új termék

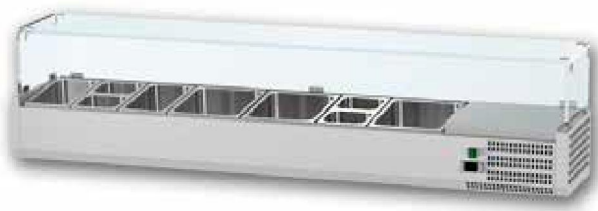

Rendelhetőek DALMEC „Made in Italy” feltéthűtők is:

- GN 1/4 vagy GN 1/3-os kivitel
- üveg feltéttel vagy anélkül
- szállítható méretek 1300, 1500, 1800, 2000, 2300 és 2500 mm

SUSHI-VITRINEK

HŰTŐTECHNIKA

ÚJONISÁG



Hűtött SUSHI vitrinek

- ideális sushi, vagy más alacsony hőfokot igénylő termékek tárolására, melyek statikus hűtést igényelnek
- tolóajtóval és LED megvilágítással
- a GN edényzet tartozék! (max. mélység 20 mm)
- előre billenthető elülső üveg
- statikus hűtés
- hőmérséklet 0 °C-tól 10 °C-ig
- más méretekben és kivitelben is kapható

Kat.sz.	F844912	F844914	F844915	F844918
Méret SzxHxM(mm)	1177 x 420 x 265	1352 x 420 x 265	1529 x 420 x 265	1800 x 420 x 265
Befogadóképesség	4x GN1/3 - 20mm	5x GN1/3 - 20mm	6x GN1/3 - 20mm	8x GN1/3 - 20mm
Teljesítmény (kW)	0,19 kW - 230V	0,19 kW - 230V	0,19 kW - 230V	0,19 kW - 230V
Ár €	780,-	830,-	860,-	890,-

- statikus hűtés segédventilátorral
- üvegajtós hűtőszekrények statikus hűtéssel
- külső kivitel: fehér lakkozott fémlemez
- belső kivitel: lakkozott alumínium
- 33°C-os környezeti hőmérsékletig (páratartalom: 60%)
- csendes agregátus
- belső megvilágítással
- nyíló ajtókkal

• Üvegajtós hűtő 290 l

- hőmérséklet +2 °C ~ +8 °C
- 4 db 490x330 mm-es rácspolccal
- belső kivitel lakkozott alumínium

Kat.sz.	F881290
Méreték SzxHxM(mm)	605 x 550 x 1910
Hőmérséklet °C	+2 ~ +8
Teljesítmény (kW)	0,18 kW - 230V
Ár €	499,-



• Üvegajtós hűtő 620 l

- hőmérséklet +2 °C ~ +8 °C
- 8 db 540x350 mm-es rácspolccal
- belső kivitel lakkozott alumínium

Kat.sz.	F881620
Méreték SzxHxM(mm)	1250 x 550 x 1915
Hőmérséklet °C	+2 ~ +8
Teljesítmény (kW)	0,45 kW - 230V
Ár €	1.050,-



ASZTALI JÉGGÉPEK - EKO



Asztali jéggép H12



- teljesítmény: 12 kg/24h
- manuális vízutántöltés
- kivehető jégtartó kosár
- állítható jégkockaméret
- űrtartalom: 3,2 liter / 100 jégkocka

Kat.sz.	H271568
Méreték SzxHxM(mm)	297 x 367 x 378
Teljesítmény (W)	120 W - 230V
Ár €	179,-



Asztali jéggép H15



- teljesítmény: 15 kg/24h
- rozsdamentes acél test
- manuális vízutántöltés
- kivehető jégtartó kosár
- állítható jégkockaméret
- űrtartalom: 4,5 liter / 150 jégkocka

Kat.sz.	H271551
Méreték SzxHxM(mm)	380 x 435 x 431
Teljesítmény (W)	160 W - 230V
Ár €	245,-

JÉGGÉPEK - EKO



Jéggép - EKO



- teljesítmény: 20-26 kg/24h
- rozsdamentes acél test
- kb. 15 g-os jégkockák
- léghűtéses (nem beépíthető)
- a jéggépet jól szellőző helyen, hőforrásoktól távol üzemeltesse

Kat.sz.	S871120	S871126
Méreték SzxHxM(mm)	380 x 477 x 590	420 x 528 x 655
Jégtartály (kg)	4	6
Teljesítmény (kg/24 h)	20	26
Teljesítmény (W)	170 W - 230V	220 W - 230V
Ár €	490,-	540,-



- lég- vagy vízhűtéssel
- a kínálatban más típusú jéggépek is:



KASTEL

Jéggépek - PROFÍ

- rozsdamentes acél burkolat
- műanyag fedelű jégtartály
- kb. 18 g-os jégkockák (30x33 mm)
- rendelhető beépített vízlágyítóval is
- lég- vagy vízhűtéses



Légűtéssel		
Kat.sz.	K871240	K871300
Méreték SzxHxM(mm)	365 x 495 x 600	365 x 495 x 690
Jégtartály (kg)	6	10
Teljesítmény (kg/24 h)	20	30
Teljesítmény (W)	350 W - 230V	450 W - 230V
Ár €	599,-	790,-

Vízűtéssel		
Kat.sz.	K871241	K871301
Méreték SzxHxM(mm)	365 x 495 x 600	365 x 495 x 690
Jégtartály (kg)	6	10
Teljesítmény (kg/24 h)	20	30
Teljesítmény (W)	350 W - 230V	450 W - 230V
Ár €	599,-	790,-

Jéggépek - PROFÍ

- rozsdamentes acél burkolat
- műanyag fedelű jégtartály
- kb. 18 g-os jégkockák (30x33 mm)
- rendelhető beépített vízlágyítóval is
- lég- vagy vízhűtéses



HŰTŐTECHNIKA

Légűtéssel			
Kat.sz.	K871370	K871450	K871500
Méreték SzxHxM(mm)	500 x 585 x 685	500 x 585 x 685	500 x 585 x 795
Jégtartály (kg)	15	15	25
Teljesítmény (kg/24 h)	37	45	50
Teljesítmény (W)	550 W - 230V	650 W - 230V	800 W - 230V
Ár €	930,-	990,-	1.050,-

Vízűtéssel			
Kat.sz.	K871371	K871451	K871501
Méreték SzxHxM(mm)	500 x 585 x 685	500 x 585 x 685	500 x 585 x 795
Jégtartály (kg)	15	15	25
Teljesítmény (kg/24 h)	37	45	50
Teljesítmény (W)	550 W - 230V	650 W - 230V	800 W - 230V
Ár €	930,-	990,-	1.050,-

ÜVEGAJTÓS ITALHŰTŐK - EKO



- fekete porlakkozott kivitel
- alumínium belső kivitel
- szárnyas ajtóval egyajtós kivitelnél
- tolóajtóval két- és háromajtós kivitelnél
- ajtónként 2 ráccsal
- digitális termosztát
- légkeveréses hűtés: +1°C-tól +10°C-ig
- 140 / 223 / 335 literes űrtartalom
- belső LED megvilágítással

• Üvegajtós bárhűtő - EKO

- egyajtós
- szárnyas ajtóval
- belső méretek: 537x408x765 mm

Kat.sz.	F882150
Méreték SzxHxM(mm)	604 x 535 x 920
Teljesítmény (kW)	0,18 kW - 230V
Ár €	465,-



• Üvegajtós bárhűtő - EKO

- kétajtós
- tolóajtókkal
- belső méretek: 855x408x765 mm

Kat.sz.	F882251
Méreték SzxHxM(mm)	920 x 535 x 920
Teljesítmény (kW)	0,25 kW - 230V
Ár €	554,-



• Üvegajtós bárhűtő - EKO

- háromajtós
- tolóajtókkal
- belső méretek: 1285x408x765 mm

Kat.sz.	F882351
Méreték SzxHxM(mm)	1350 x 535 x 920
Teljesítmény (kW)	0,35 kW - 230V
Ár €	695,-

ÜVEGAJTÓS BÁRHŰTŐK - EKO

- fekete porlakkozott kivitel
- egy- és kétajtós kivitel
- automatikus ajtócsukás, kinyitott állapotban rögzíthető ajtó
- automatikus leolvasztás
- digitális termosztát
- légkeveréses hűtés: +2°C-tól +8°C-ig
- 307 és 490 literes űrtartalom
- belső világítással

Üvegajtós bárhűtő 307 l

- egyajtós
- szárnyas ajtóval

Kat.sz.	S882170
Méreték SzxHxM(mm)	600 x 520 x 1872
Teljesítmény (kW)	0,3 kW - 230V
Ár €	730,-

Üvegajtós bárhűtő 490 l

- kétajtós
- szárnyas ajtókkal

Kat.sz.	S882172
Méreték SzxHxM(mm)	920 x 514 x 1872
Teljesítmény (kW)	0,4 kW - 230V
Ár €	990,-



ÜVEGAJTÓS BÁR-HŰTŐASZTALOK

- fekete porlakkozott kivitel
- egy- és kétajtós kivitel
- automatikus ajtócsukás, kinyitott állapotban rögzíthető ajtó
- automatikus leolvasztás
- digitális termosztát
- légkeveréses hűtés: +2°C-tól +8°C-ig
- 350 és 537 literes űrtartalom
- belső világítással

Üvegajtós bár-hűtőasztalok

- két- és háromajtós kivitel
- szárnyas ajtókkal

Kat.sz.	S882180	S882181
Méreték SzxHxM(mm)	1462 x 535 x 860	2002 x 535 x 860
Teljesítmény (kW)	0,28 kW - 230V	0,28 kW - 230V
Ár €	1.040,-	1.260,-



ITALHŰTŐ ASZTALOK



- robusztus, kiváló minőségű kialakítás intenzív használathoz
- két-, három- és négyajtós kivitelben
- rendelhető fedlap nélkül, meglévő munkafelület alá
- max. 32°C-os környezeti hőmérsékletig és 60%-os páratartalomig
- hőmérséklet +2°C-tól +8°C-ig
- igény szerinti kialakításban, egyedi méretben is rendelhetőek
- rendelhető GN kivitelben is



• Egyajtós italhűtő pult

Kat.sz.	VCHPN-0/1
Méreték SzxHxM(mm)	1100 x 700 x 900
Úrtartalom (liter)	240
Teljesítmény (W)	250 kW - 230V
Ár €	1.420,-



• Kétaajtós italhűtő pult

Kat.sz.	VCHPN-0/2
Méreték SzxHxM(mm)	1630 x 700 x 900
Úrtartalom (liter)	480
Teljesítmény (W)	315 kW - 230V
Ár €	1.638,-

• Háromajtós italhűtő pult

Kat.sz.	VCHPN-0/3
Méreték SzxHxM(mm)	2160 x 700 x 900
Úrtartalom (liter)	720
Teljesítmény (W)	360 kW - 230V
Ár €	1.923,-

• Négyajtós italhűtő pult

Kat.sz.	VCHPN-0/4
Méreték SzxHxM(mm)	2650 x 700 x 900
Úrtartalom (liter)	960
Teljesítmény (W)	520 kW - 230V
Ár €	2.302,-



• Kiegészítők: Fiókszetek

- szabadon választható 2 vagy 3 fiók ajtó helyett
- fiókok teherbírása 100 kg
- utólag (meglévő pultba) nem rendelhető
- három alap kivitel (igény szerint változtatható)

Kat.sz.	Fiókok (db)	Max. üvegmagasság (mm)	Ár €
VZM1323	2	270 mm lennt és 360 mm fennt	174,-
VZM1212	2	315 mm	174,-
VZM1313	3	187 mm	261,-

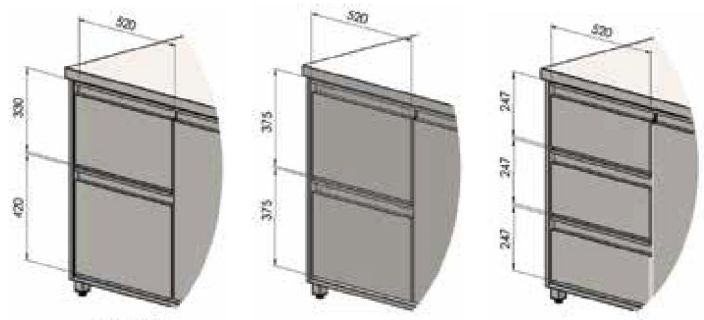

• Kiegészítők az agregátus fölé

- utólag (meglévő pultba) nem rendelhető
- italhűtő medence méretei (szxmxh): 305x510x215 mm
- kézmosó medence méretei (szxmxh): 340x400x200 mm
- csaptelep furattal vagy anélkül

Kat.sz.		Ár €
VCHV	italhűtő medence	170,-
VDR	kézmosó medence	114,-



• Italhűtő

- egy- vagy kéttartályos kivitel
- egy tartály úrtartalma 19 liter
- egyszerű használat
- állítható hőmérséklet 3°C-tól 10°C-ig
- csendes agregátus
- egyszerű tisztítás

Kat.sz.	G874019	G874038
Méreték SzxHxM(mm)	320 x 400 x 700	640 x 400 x 700
Úrtartalom (litre)	19	2x 19
Teljesítmény (W)	50 W - 230V	90 W - 230V
Súly (kg)	20	32
Ár €	640,-	1290,-

ITALHŰTŐ

ÚJDONSÁG



HŰTŐTECHNIKA

TOP ÁR



- stabil szerkezet rozsdamentes acél csúszásmentes padlóval
- rendelhető padló nélkül is (csak hűtőkamránál)
- hatalmas méret-választék
- hűtőkamra falvastagsága 70 mm
- fagyasztókamra falvastagsága 100 mm
- falvastagság akár 130 mm is lehet
- egyszerű és gyors összeszerelés
- speciális felfüggesztésű ajtó
- az ajtó alpszélessége 800 mm
- rendelhető keskenyebb vagy szélesebb ajtóval is, akár tolóajtóval
- **az ár nem tartalmazza az aggregátust**
- kivitelek és tartozékok széles választéka rendelhető (pl. erősített padló, kocsifeljáró, PVC függöny, stb.)



Rendelhető kombinált hűtő/fagyasztó kivitelben is



Rendelhető tolóajtóval is

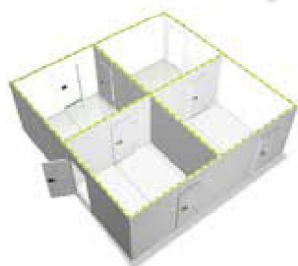

Szabaddon rendezhető beltér, mely minden vásárló igényét kielégíti



Rendelhető tetőaggregátussal valamint osztott aggregátussal is

HŰTŐTECHNIKA

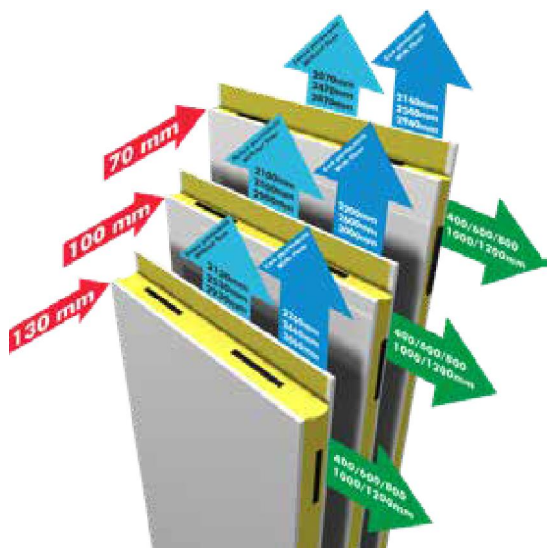

Hűtőkamrák lehetséges méretei:

Szélesség 1140-től 5340 mm-ig
Hossz 1140-től 7740 mm-ig
Magasság 2140-től 2940 mm-ig

Fagyasztókamrák lehetséges méretei:

Szélesség 1200-től 5400 mm-ig
Hossz 1200-től 7800 mm-ig
Magasság 2200-től 3000 mm-ig



Kiválasztott hűtőkamra méretek, 2140 mm-es külmagassággal, agregátus nélkül

- rozsdamentes, csúszásmentes padlóval, 70 mm-es falvastagsággal és 800 mm széles ajtóval
- kivitelek és kiegészítők széles választéka, több információért kérdezze eladóját

Katalógus szám: 70TN-(szélesség)-(hossz)

Table with columns for Szélesség(mm), Hossz (mm) (1140-2940), and price (Ár €) with dimensions in parentheses. Rows list various model sizes from 1140 to 4940.

Kiválasztott fagyasztókamra méretek, 2200 mm-es külmagassággal, agregátus nélkül

- rozsdamentes, csúszásmentes padlóval, 100 mm-es falvastagsággal és 800 mm széles ajtóval
- kivitelek és kiegészítők széles választéka, több információért kérdezze eladóját



Katalógus szám: BT100-(szélesség)-(hossz)

Table with columns for Szélesség(mm), Hossz (mm) (1200-3000), and price (Ár €) with dimensions in parentheses. Rows list various model sizes from 1200 to 5000.

HŰTŐTECHNIKA

- minden méret alatt a kamra külső mérete értendő
- rendelésnél az ajtó valamint az agregátus elhelyezését is meg kell adni

HŰTŐ ÉS FAGYASZTÓ AGREGÁTUSOK



TOP ÁR



- kivitelek széles választéka rendelhető, például tetőagregátus, osztott aggregátus, vagy vízzel hűtött aggregátus

Monoblokk aggregátus hűtőkamrához

- hőmérséklet: 0°C-ig
- digitális termosztáttal és automatikus leolvastással
- kondenzvíz felfogó/párolgató csészével (nagyobb kondenz képződésnél csatornába kötés szükséges)
- nagyon egyszerű beszerelés
- bő választék méretekből, teljesítményekből, valamint gáztípusokból

Kat.sz.	R888201	R888202	R888203	R888204	R888205	R888206	R888207	R888208
Úrtartalomig (m ³)	4,9	6,2	10,5	11,3	17,6	21,9	27,3	36
Teljesítmény (kW)	0,65	0,67	0,99	1,05	1,23	1,42	1,75	1,83
Csatlakozás (V)	230V	230V	230V	230V	230V	400V	400V	400V
Ár €	1.250,-	1.280,-	1.430,-	1.510,-	1.770,-	1.980,-	2.050,-	2.370,-



Monoblokk aggregátus fagyasztókamrához

- hőmérséklet: -20°C-ig
- digitális termosztáttal és automatikus leolvastással
- kondenzvíz felfogó/párolgató csészével (nagyobb kondenz képződésnél csatornába kötés szükséges)
- nagyon egyszerű beszerelés
- bő választék méretekből, teljesítményekből, valamint gáztípusokból

Kat.sz.	R888211	R888212	R888213	R888214	R888215	R888216	R888217
Úrtartalomig (m ³)	3,5	5,7	7,5	11	15,7	20,2	33,4
Teljesítmény (kW)	0,7	0,9	1,1	1,1	1,53	1,6	1,93
Csatlakozás (V)	230V	230V	230V	230V	400V	400V	400V
Ár €	1.450,-	1.580,-	1.600,-	1.720,-	2.110,-	2.480,-	2.610,-



Osztott (SPLIT) kivitelben is rendelhető



A hűtőkamra tetejére szerelhető kivitelben is

- kiválóan alkalmas az ételek hűtött szállítására és mobilis tárolására
- digitális termosztáttal, vastag szigeteléssel és formapréselt GN tartósínekkel
- **rendelhető melegítő kivitelben is (213 old.)**
- strapabíró, fékezhető kerekkel
- teljesen rozsdamentes kivitel

ÚJDONSÁG



• Hűtött bankettkocsi 6x GN2/1

- hőmérséklet: 1-től 5°C-ig (42 °C fok környezeti hőmérsékletnél)

Kat.sz.	G058115
Méretetek SzxHxM(mm)	720 x 885 x 1250
Befogadóképesség	6x GN2/1 - 65 mm
Teljesítmény (W)	350 W - 230V
Súly (kg)	80
Ár €	1.390,-

• Hűtött bankettkocsi 15x GN1/1

- hőmérséklet: 1-től 5°C-ig (42 °C fok környezeti hőmérsékletnél)

Kat.sz.	G058206
Méretetek SzxHxM(mm)	505 x 775 x 1830
Befogadóképesség	15x GN1/1 - 65 mm
Teljesítmény (W)	350 W - 230V
Súly (kg)	105
Ár €	1.430,-



• Hűtött bankettkocsi 11x GN2/1

- hőmérséklet: 1-től 5°C-ig (42 °C fok környezeti hőmérsékletnél)

Kat.sz.	G058211
Méretetek SzxHxM(mm)	720 x 885 x 1830
Befogadóképesség	11x GN2/1 - 65 mm
Teljesítmény (W)	350 W - 230V
Súly (kg)	131
Ár €	1.710,-

• Hűtött bankettkocsi 22x GN2/1

- hőmérséklet: 1-től 5°C-ig (42 °C fok környezeti hőmérsékletnél)

Kat.sz.	G058222
Méretetek SzxHxM(mm)	1360 x 885 x 1830
Befogadóképesség	22xGN2/1 -65 mm
Teljesítmény (W)	700 W - 230V
Súly (kg)	240
Ár €	2.870,-



- stabil és minőségi állvány anodizált alumíniumból
- ellenálló polipropilén polcbetétekkel, melyek mosogatógépekben moshatók
- tartókampók erősített alumíniumból
- rozsdamentes acél sarokrögzítők
- nagyon egyszerű összeszerelés
- nagy választék speciális tartozékokból és praktikus megoldásokból
- akár 280 kg teherbírás polconként

Szabadon összeállítható állványok, mindig az adott hűtő-, fagyasztókamra méretei szerint.
- egyetlen határt a polcok teherbírása jelenti, tehát ajánljuk figyelmesen áttanulmányozni a teherbírasi táblázatot!



• Polcok az állványrendszerhez

- a megadott szélesség, két lábbal együtt (2x33 mm) értendő

Katalógus szám: ORE-(szélesség)-(hossz)

Szélesség mm	Hossz 300 mm	Hossz 400 mm	Hossz 500 mm	Hossz 600 mm
663	28,60	29,70	30,30	33,80
763	30,30	31,50	32,50	36,10
863	32,-	33,40	34,60	38,50
960	36,90	38,40	39,40	44,40
1060	38,50	40,20	41,50	46,80
1160	40,20	42,10	43,70	49,10
1260	41,90	44,-	45,80	51,50
1357	46,80	49,-	50,50	57,40
1457	48,40	50,90	52,70	59,80
1557	50,10	52,80	54,80	62,10
1657	51,80	54,70	57,-	64,50
1754	56,60	59,60	61,70	70,40
1854	58,30	61,40	63,80	72,80

Újdonság

• Lábak az állványrendszerhez

- lábak mérete 33x33 mm

Katalógus szám: ONO-(magasság)-(hossz)

Magasság mm	Hossz 300 mm	Hossz 400 mm	Hossz 500 mm	Hossz 600 mm
1800	44,20	45,70	47,40	49,10
2100	50,10	51,60	53,30	55,10
2400	55,40	57,-	58,70	60,50

• Sarokrögzítő az állványrendszerhez

- 1 db minden polchoz

Katalógus szám: ORU-(hossz)

Polc hossza	Hossz 300 mm	Hossz 400 mm	Hossz 500 mm	Hossz 600 mm
	8,50	9,30	10,80	13,70

• Összekötő lábak az állványrendszerhez

- az összekötő lábak két polc összekötésére szolgálnak, így egy lábbal kevesebb szükséges

Katalógus szám: ONP-(magasság)-(hossz)

Magasság mm	Hossz 300 mm	Hossz 400 mm	Hossz 500 mm	Hossz 600 mm
1800	55,40	57,-	58,70	60,50
2100	55,40	57,-	58,70	60,50
2400	55,40	57,-	58,70	60,50

HŰTŐTECHNIKA

Polc méretek:

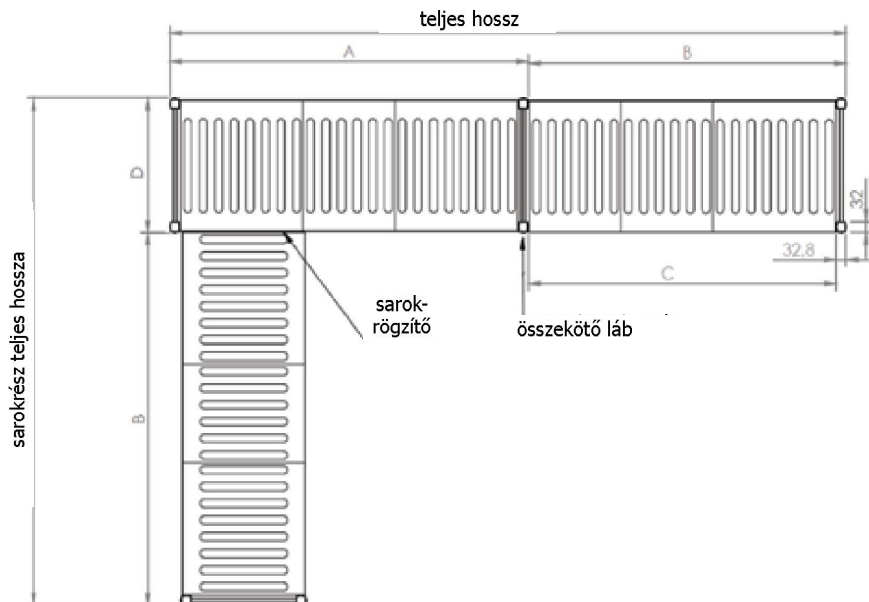

A	663	763	863	960	1060	1160	1260	1357	1457	1557	1657	1754	1854
B	630	730	830	927	1027	1127	1227	1324	1424	1524	1624	1721	1821
C	597	697	797	894	994	1094	1194	1291	1391	1491	1591	1688	1788
D*	308	408	508	608									

Polcok teherbírasi táblázata:

- egy állvány maximális teherbírása (2 lábas kivétel) 900 kg, kerek kivételénél 600 kg
- az állvány teherbírása egyszerűen növelhető összekötőláb segítségével, így kisebb teher esik egy polcra két láb között

Polcszélesség (mm)	663	763	863	960	1060	1160	1260	1357	1457	1557	1657	1754	1854
Teherbírás (kg)	280	260	240	210	200	180	160	150	140	130	120	110	100

Praktikus megoldások:

Döntött polcokkal ellátott állvány, zöldségek, gyümölcsök vagy más élelmiszer tárolására ládában. Minden állvány rendelhető kerekkel is.



Regálkocsik nagy választéka, egyszerű összeállítással és ellenálló kerekkel, 75 mm vagy 125 mm átmérővel.



Kerek állványrendszer, a raktár még nagyobb befogadóképességéhez.

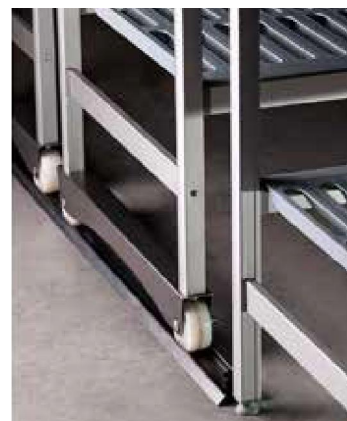

Nagyon egyszerű összeszerelés:



HŰTŐ ÉS FAGYASZTÓ SOKKOLÓK - PROFI

ÚJONSÁG



- magas minőségű, teljes egészében AISI304 rozsdamentes acél kivitel
- digitális érintőkijelzős vezérlőegység
- 35 °C környezeti hőmérsékletig (65%-os páratartalomnál)
- automatikus vagy kézi leolvasztás (vízfelfogó csészével)
- a D788503 és a D788505 típusok GN 1/1 edényekre
- a D788510 és a D788515 típusok GN 1/1 és 600x400 mm-es edényekre
- tartozékok: maghőmérő és 1db rácspolc
- kivitelek széles választéka, kérje ki teljes árlistánkat eladójától!

Sokkoló 3x GN1/1 edényekre

- tartozék: maghőmérő és 1 db rácspolc
- a feltüntetett teljesítményt **90°C-os kezdeti hőmérsékletről** van kiszámítva de a hűtendő termék sajátosságaitól is függ

Típus	D788503
Befogadóképesség	3 x GN1/1
Hűtő teljesítmény (+3°C-ra)	9 kg/ciklus 90°C-ról
Fagyasztó teljesítmény (-18°C-ra)	6 kg/ciklus 90°C-ról
Méretetek SZ x H x M (mm)	680 x 725 x 850
Teljesítmény (W)	600
Csatlakozás (V)	230
Ár €	1.850,-

HŰTŐTECHNIKA



Sokkoló 5x GN1/1 edényekre

- tartozék: maghőmérő és 1 db rácspolc
- a feltüntetett teljesítményt **90°C-os kezdeti hőmérsékletről** van kiszámítva de a hűtendő termék sajátosságaitól is függ
- rendelhető típus egyszerre GN1/1 és 600x400 mm edényekre is

Típus	D788505
Befogadóképesség	5 x GN1/1
Hűtő teljesítmény (+3°C-ra)	15 kg/ciklus 90°C-ról
Fagyasztó teljesítmény (-18°C-ra)	12 kg/ciklus 90°C-ról
Méretetek SZ x H x M (mm)	680 x 725 x 850
Teljesítmény (W)	750
Csatlakozás (V)	230
Ár €	2.110,-

• Sokkoló 10x GN1/1 vagy 600x400 edényekre

- tartozék: maghőmérő és 1 db rácspolc
- a feltüntetett teljesítményt **70°C-os kezdeti hőmérsékletről** van kiszámítva de a hűtendő termék sajátosságaitól is függ
- rendelhető típus 90°C kezdeti hőmérséklettel (felár + 550,- €)

Típus	D788510
Befogadóképesség	10x GN1/1 vagy 600x400
Hűtő teljesítmény (+3°C-ra)	40 kg/ciklus 70°C-ról
Fagyasztó teljesítmény (-18°C-ra)	25 kg/ciklus 70°C-ról
Méretetek SZ x H x M (mm)	820 x 860 x 1470
Teljesítmény (W)	1750
Csatlakozás (V)	400
Ár €	3.690,-



• Sokkoló 15x GN1/1 vagy 600x400 edényekre

- tartozék: maghőmérő és 1 db rácspolc
- a feltüntetett teljesítményt **70°C-os kezdeti hőmérsékletről** van kiszámítva de a hűtendő termék sajátosságaitól is függ
- rendelhető típus 90°C kezdeti hőmérséklettel (felár + 1050,- €)

Típus	D788515
Befogadóképesség	15x GN1/1 vagy 600x400
Hűtő teljesítmény (+3°C-ra)	60 kg/ciklus 70°C-ról
Fagyasztó teljesítmény (-18°C-ra)	40 kg/ciklus 70°C-ról
Méretetek SZ x H x M (mm)	820 x 860 x 1820
Teljesítmény (W)	2200
Csatlakozás (V)	400
Ár €	4.690,-

